

► Étagères en stratifié 39-60-80-100 mm

**- Réglage de la fixation :**

Le support de fixation permet d'ajuster l'étagère selon 3 axes indépendants : vertical, latéral et l'inclinaison.

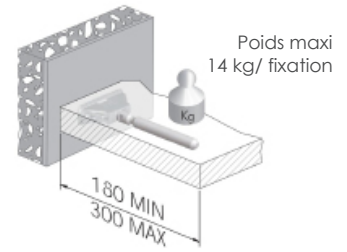

**Vertical**

Avant installation de l'étagère, les supports de fixation peuvent être ajustés sur la hauteur et alignés verticalement par rapport aux encoches de l'étagère.

Libérer les vis de fixation

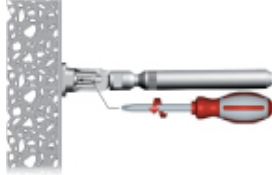

Aligner les supports verticalement

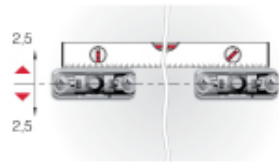

Serrer les vis de fixation

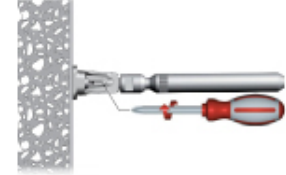

**Latéral**

En plaçant l'étagère en position, les tiges de soutien peuvent coulisser sur le côté.

Incliner l'étagère pour faire correspondre la tige de soutien et les encoches

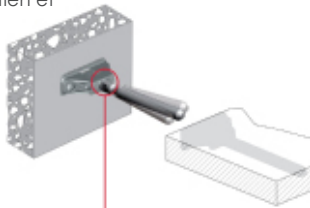

Insérer partiellement l'étagère

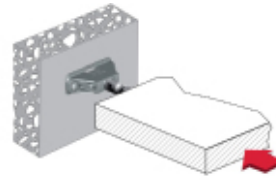

Ajuster horizontalement l'étagère

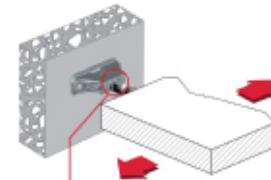

**Inclinaison**

Quand l'étagère est partiellement insérée, son angle peut être ajusté d'avant en arrière en tournant la tige de support avec une clef plate de 10 mm.

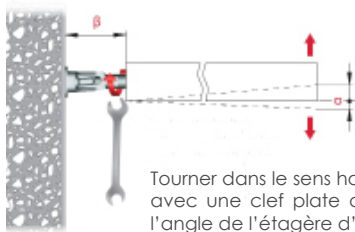

Tourner dans le sens horaire la tige de support avec une clef plate de 10 mm pour ajuster l'angle de l'étagère d'avant en arrière

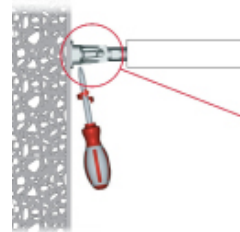

Visser la vis de verrouillage pour bloquer la tige

**- Fixation au mur :**

Le support de fixation est fourni déjà assemblé et prêt pour l'installation. Il suffit de le fixer dans le mur avec 2 vis Ø 5 mm et les chevilles correspondantes. Nous conseillons de fixer les étagères sur un support adapté. Deux types de montage sont possibles : avec ou sans le support avec broche.

Montage avec support de fixation + support avec broche :

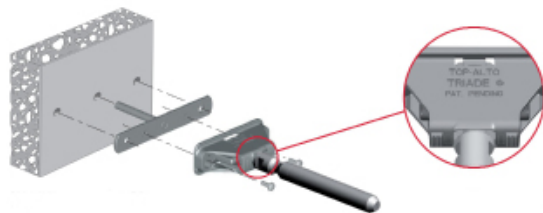

La fixation doit être installée avec l'écriture « TOP ALTO » orientée vers le haut

Montage avec support de fixation seul :

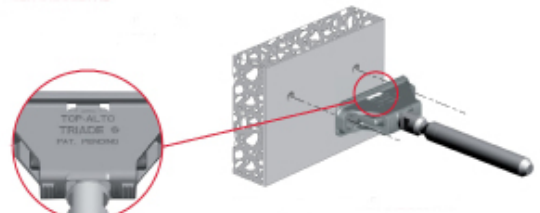

Il est de la responsabilité du client de s'assurer que le mur est d'une qualité suffisante pour tenir les fixations de l'étagère en place ainsi que d'utiliser le matériel approprié selon la nature du mur.

**- Positionnement du module de fixation :**

Pour les étagères d'épaisseur 39-60-80-100 mm, l'axe de la fixation se situe toujours à 19,5 mm du bord inférieur.

Les deux modules de fixation périphériques se situent à 100 mm du bord par rapport à l'axe de la tige. Pour les étagères dont la longueur est supérieure ou égale à 1000 mm, les fixations supplémentaires sont réparties de façon uniforme entre les deux fixations périphériques.

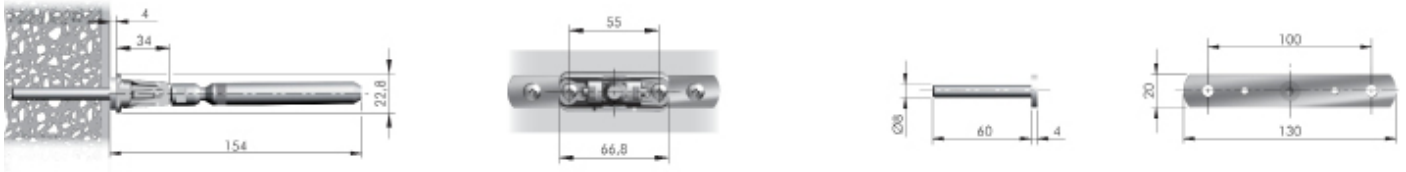
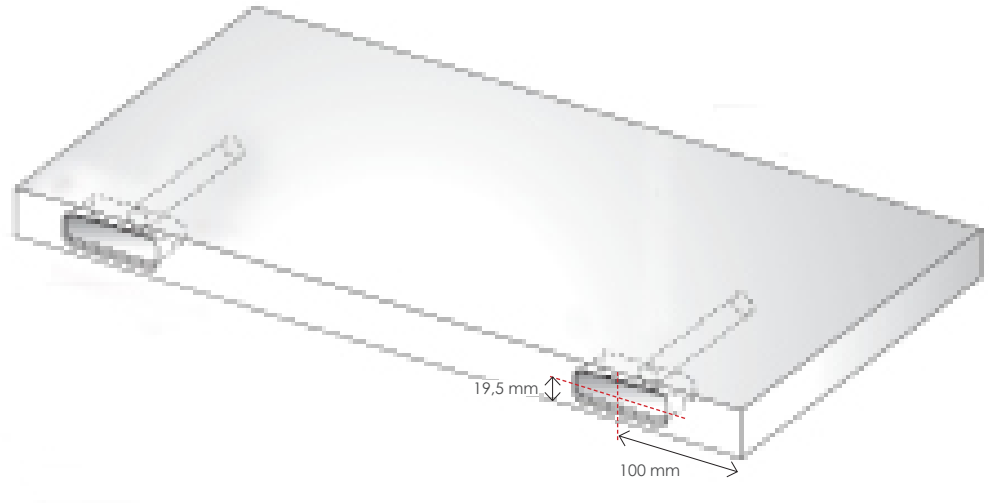

**► Étagères en stratifié slim 21 mm**

**- Fixation au mur :**

Le support de fixation doit être fixé dans le mur avec 2 vis Ø 4 mm et les chevilles correspondantes. Nous conseillons de fixer les étagères sur un support adapté.

*Il est de la responsabilité du client de s'assurer que le mur est d'une qualité suffisante pour tenir les fixations de l'étagère en place ainsi que d'utiliser le matériel approprié selon la nature du mur.*

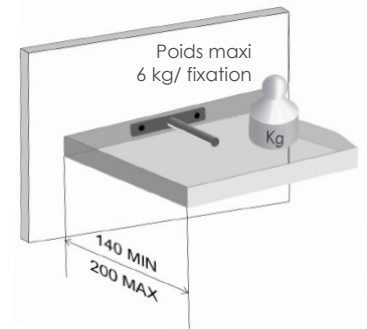

**- Positionnement du module de fixation :**

Les deux modules de fixation périphériques se situent à 100 mm au bord par rapport à l'axe de la tige. Pour les étagères dont la longueur est supérieure ou égale à 1000 mm, les fixations supplémentaires sont réparties de façon uniforme entre les deux fixations périphériques.

